

tende in trazione



**Gibus**<sup>®</sup>  
THE SUN FACTORY · ITALY



## zerogradi

**Tipologia:** installazione privata

**Località:** Olanda

**Prodotti Gibus installati:** Zerogradi Slide

# zerogradi

Zerogradi è la tenda in cassonetto con guide laterali e telo in trazione. Ideale per le coperture in vetro o policarbonato di verande, lucernai e pergolati. La trazione del telo è costante, grazie alle molle a gas situate all'interno delle guide laterali e ai rinvii in fune Dyneema®. Di serie la tenda è dotata di comando motorizzato. Tutti i componenti a vista sono in alluminio verniciato a polveri e viteria in acciaio inox.

## Zerogradi ZIP

Guide fissate alle estremità laterali del profilo frontale (1). Il telo è lateralmente vincolato alle guide tramite un sistema di zip che scorre in un profilo in PVC. Una serie di molle in acciaio inox garantisce il perfetto tensionamento lungo i lati del telo. Installata in appoggio oppure appesa per mezzo di apposite staffe.

## Zerogradi Slide

Guide fissate sotto al frontale per permettere di regolarne la posizione in larghezza, fino ad un rientro massimo di 50 cm rispetto all'estremità laterale della tenda (2). Telo confezionato senza zip.



## CONFIGURAZIONI zerogradi

ZEROGRADI ZIP

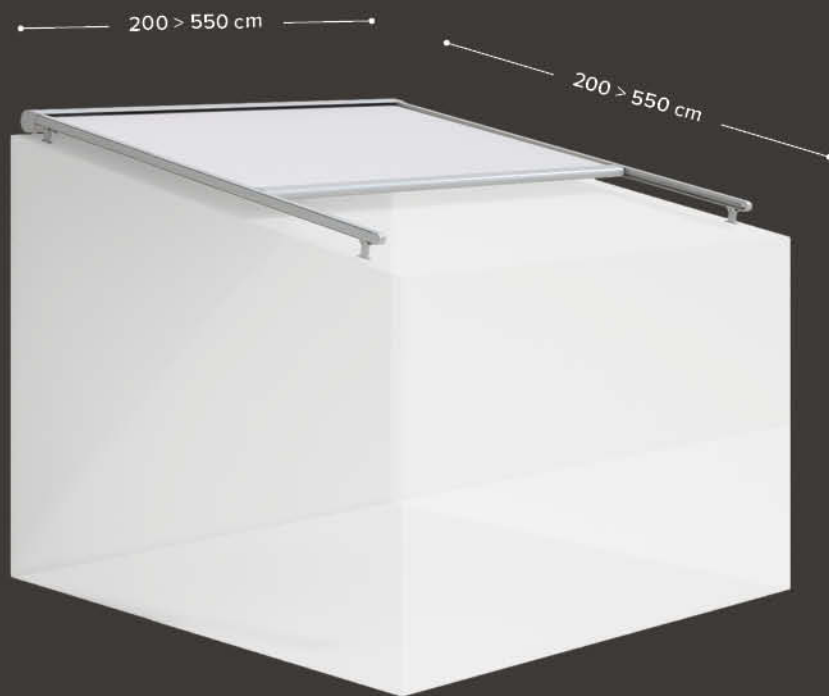

ZEROGRADI SLIDE

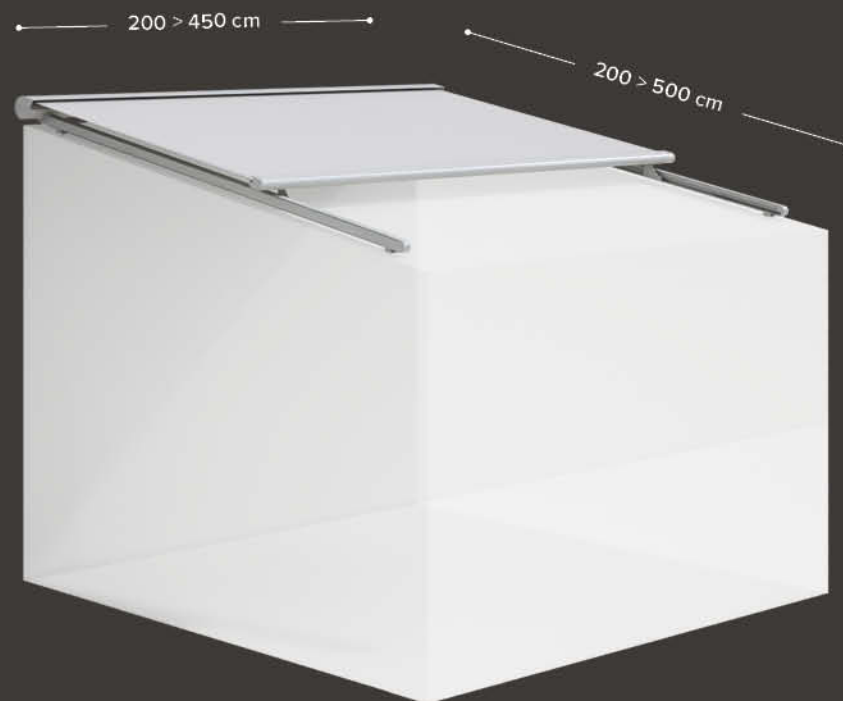



Gibus

## zerogradi

**Tipologia:** stabilimento balneare

**Località:** Pescara, Italia





























**Prodotti Gibus installati:** Zerogradi Zip

## TECHNICAL DATA

# Colori struttura

L'alluminio utilizzato subisce un trattamento preventivo che fissa meglio la vernice alla superficie precedentemente pulita, rallentandone l'aggressione da parte di agenti atmosferici e delle nebbie saline.

La verniciatura a polveri dell'alluminio ne aumenta la protezione dalla corrosione e da agenti aggressivi ed ha elevate caratteristiche meccaniche.

	<b>RAL 9010</b> Bianco <b>satin</b>		<b>RAL 1013</b> Beige <b>matt</b>		<b>RAL 8019</b> Marrone <b>matt</b>
	<b>RAL 1013</b> Beige <b>satin</b>		<b>RAL 1015</b> Beige <b>matt</b>		<b>RAL 9005</b> Nero <b>matt</b>
	<b>INOX GIBUS</b> Inox chiaro <b>metallic</b>		<b>RAL 7030</b> Grigio <b>matt</b>		<b>RAL 9010</b> Bianco <b>sablé</b>
	<b>ANTRACITE 416</b> Antracite Gibus <b>sablé</b>		<b>RAL 7032</b> Grigio <b>matt</b>		<b>RAL 1013</b> Beige <b>sablé</b>
	<b>RAL 7016</b> Antracite <b>satin</b>		<b>RAL 7039</b> Grigio <b>matt</b>		<b>DB 703</b> Grigio <b>sablé</b>
	<b>RAL 8017</b> Marrone <b>satin</b>		<b>RAL 7035</b> Grigio <b>matt</b>		<b>RAL 9007</b> Grigio <b>sablé</b>
	<b>BRONZO</b> Bronzo Gibus <b>matt</b>		<b>RAL 7035</b> Grigio <b>satin</b>		<b>RAL 9006</b> Grigio <b>sablé</b>
	<b>RAL 7016</b> Antracite <b>matt</b>		<b>RAL 9006</b> Grigio <b>matt</b>		<b>RAL 7016</b> Antracite <b>sablé</b>
	<b>RAL 9010</b> Bianco <b>matt</b>		<b>RAL 9007</b> Grigio <b>matt</b>		<b>1247</b> Marrone Gibus <b>sablé</b>
	<b>RAL 9016</b> Bianco <b>matt</b>		<b>RAL 8017</b> Marrone <b>matt</b>		<b>CORTEN</b> Corten Gibus <b>sablé</b>

## Telo

Disponibili teli poliesteri, ombreggianti e oscuranti.  
Di serie saldati, a richiesta cuciti.

I **tessuti in poliestere** sono resistenti all'usura, ai raggi UV e agli agenti atmosferici.

I **teli ombreggianti** sono microforati e indeformabili, consentono una buona visibilità verso l'esterno e preservano l'intimità verso l'interno. Hanno un'eccellente resistenza a intemperie e ai raggi UV.

I **teli oscuranti** sono spalmati in PVC e impermeabili. La vernice UV assicura una lunga durata nel tempo e la tecnologia del PVC oscurante protegge dalle radiazioni del sole e blocca il calore.



### INFORMATIVA PER IL CLIENTE GIBUS

Dal 01.09.13 è entrato in vigore il Regolamento Europeo UE 528/2012 che disciplina la commercializzazione e l'utilizzo di prodotti biocidi: agenti ad azione antimicotica. Alcuni dei tessuti utilizzati da Gibus per confezionare i propri prodotti subiscono questo trattamento. Per maggiori informazioni potete consultare il nostro sito internet [www.gibus.com](http://www.gibus.com).

# Motorizzazioni e automatismi

Motorizzazioni e automatismi garantiti da un partner d'eccellenza come Somfy®. I motori sono praticamente invisibili inseriti all'interno del rullo avvolgitore, di potenza variabile in rapporto alle dimensioni della tenda. Gli automatismi rendono attiva la tenda per un comfort maggiore in totale sicurezza.

Il **sensore Sunis Wirefree II IO** rileva l'intensità del sole e il telo si apre o si chiude autonomamente e in modo intelligente, senza tener conto di nuvole passeggere.

E quando il vento rilevato dal **sensore Eolis Wirefree IO** si intensifica, la tenda automaticamente risale. Il sistema di controllo monitora costantemente la forza del vento e gestisce di conseguenza l'avvolgimento del telo salvaguardando la tenda anche quando si è assenti.

**somfy.**



**Situo 1  
Pure IO**



**Smoove 1 A/M IO  
con cornice a scelta**



**Sensore Sunis  
Wirefree II IO**

+



**Sensore Eolis  
Wirefree IO**

## GIBUS

# La nostra qualità



Dal telo ai particolari costruttivi, dalla produzione al cliente: la qualità totale Gibus è eccellenza nei tessuti, nei meccanismi e nelle lavorazioni fino ad arrivare all'assistenza e alla competenza che si trovano nei punti vendita.



Per tutte le informazioni specifiche avrai a tua disposizione lo Specialista Gibus: per fare un sopralluogo, per darti i consigli più appropriati e preparare un preventivo accurato.

Troverai il punto vendita più vicino a casa tua su [www.gibus.com](http://www.gibus.com).



La sicurezza certificata di una pergola solida e robusta, all'avanguardia nel rispetto delle norme della Comunità Europea.

- Marchio CE, obbligatorio sulle pergole in base a quanto previsto nella normativa europea UNI EN 13561



Una collezione di 600 disegni, coordinabili con le altre parti della struttura. Tante opportunità per una tenda su misura come nella bottega del sarto italiano.

- Tessuti con trattamento TEFLON per resistere a sole, pioggia, smog, muffe
- Cuciture in filo TENARA® garantite 10 anni contro l'usura
- PVC oscuranti specifici per la protezione totale sole-pioggia
- Nuovi tessuti in poliestere per migliori performance
- Screen e Soltis per ripararti dal sole senza rinunciare alla luce.

Gibus testa tutte le tende per garantire la resistenza al vento prevista dalla norma europea UNI EN 13561.

Classificazione al vento, classe 3.



Siamo i primi ad essere soddisfatti e sicuri della qualità dei nostri prodotti, per questo ve li garantiamo 5 anni.

Le condizioni di garanzia sono specificate in dettaglio nel manuale "uso e manutenzione" che accompagna ogni prodotto.



Gibus è dotato di un ologramma anti-contraffazione con un codice alfanumerico unico. È la firma inequivocabile dell'autenticità e della qualità Gibus. Un sistema che tutela il cliente finale, garantendogli massima trasparenza: vengono dichiarati originalità, luogo di provenienza e qualità dei materiali.



Avanzate tecnologie di costruzione e cura artigianale nelle rifiniture, per meccanismi che durano e funzionano nel tempo.

- Struttura in lega leggera d'alluminio
- Particolari in acciaio INOX
- Cromatazione per proteggere anche le parti più remote e nascoste dall'aggressione di agenti esterni



La certificazione ISO 9001 dimostra che il sistema di gestione della qualità dell'impresa è stato riconosciuto conforme ad uno standard di eccellenza. La certificazione OHSAS 18001 attesta che il sistema di gestione è conforme allo standard di riferimento e comunica ai dipendenti e alla collettività che l'azienda è impegnata nel proteggere proattivamente la salute e la sicurezza dei propri lavoratori.

# tende in trazione

---

ZEROGRADI ZIP

---

---

ZEROGRADI SLIDE

---



Fotografie, disegni, colori e testi hanno lo scopo esemplificativo, non hanno alcun valore contrattuale. Per la sottoscrizione del contratto è necessario fare riferimento al listino Gibus in vigore. Stampato per **Gibus** Via L. Einaudi, 35 - 35030 Saccolongo (Pd) [www.gibus.com](http://www.gibus.com), da Grafiche Gemma - febbraio 2020  
Photos: Fragment - 3D images: FragmentArchitecture e Bluemotion - Graphic design: Santacroce DDC